

Bestellformular

Zutreffendes bitte ausfüllen bzw. ankreuzen

Auftraggeber: Strasse: Land/PLZ/Ort: USt.Id. Nr.: Email: Telefon-Nr.:		Auftraggeberadresse ungleich Lieferanschrift (Bitte Lieferanschrift + zugehörige Tel.Nr. anführen)
---	--	--

TST Jürgenhake GmbH
 Eiserstraße 55
 DE – 33415 Verl
 T: +49 (0)5246 933494
 F: +49 (0)5246 8062960
 M: info@tst-wj.de
 W: www.sonnensegel-nach-mass.com

Kommission:	Montage: <input type="checkbox"/> Wand (senkrecht) <input type="checkbox"/> Decke (waagrecht)
--------------------	--

Anzahl RollOff's: _____ **Stück** (Bei Anzahl größer 1: Die RollOff's werden in der angegebenen Stückzahl nach den Angaben in diesem Bestellblatt ident gefertigt! Bei gewünschten Unterschieden bitte extra Bestellblatt ausfüllen!)

MAßE + TUCH	Abmessungen: (Achtung: Anlagenbreite abzüglich 19 cm ergibt die Tuchbreite, Anlagenausladung entspricht der Direktlinie vom Tuchmontagepunkt zur Tuchwellenvorderkante) - Anlagenbreite: _____ cm (200 - 600cm INOX/STRUCTURE) - Anlagenausladung: _____ cm (150 - 575cm INOX/STRUCTURE) Wichtige Hinweise: <ul style="list-style-type: none"> Bei unterschiedlichen Spannelement-Distanzen oder Distanzen größer 100cm muss Rücksprache mit dem Hersteller zwecks Durchgangshöhen + Spannseillänge gehalten werden Gefälle Tuch muss zwischen 0% (0 Grad) und 40% (22 Grad) liegen, Selbstentwässerung ab Gefälle von 14% (8 Grad) 	Farbe des Tuches: <input type="checkbox"/> bordeauxrot <input type="checkbox"/> grau <input type="checkbox"/> gelb <input type="checkbox"/> silber <input type="checkbox"/> beige <input type="checkbox"/> weiß <input type="checkbox"/> grün <input type="checkbox"/> anthrazit <input type="checkbox"/> sand
		Farbe der Tuchwelle: <input type="checkbox"/> weiß (RAL9016) <input type="checkbox"/> weißaluminium (RAL9006) <input type="checkbox"/> anthrazit (RAL7016) <input type="checkbox"/> RAL (= Aufpreis) RAL Nr. _____

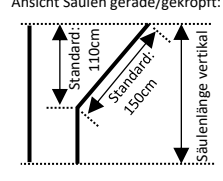
MONTAGEELEMENTE	<input type="checkbox"/> Ausführung INOX : 2 Edelstahlsäulen gebürstet: <input type="checkbox"/> rund (d=60mm) <input type="checkbox"/> vierkant(60x60mm) Säulenlänge (vertikal gemessen): <input type="checkbox"/> Standardlänge L=242cm <input type="checkbox"/> _____ cm (L=185-255cm*bzw.300cm) davon (Aufpreis! Bei „nach Maß“ Beiblätter verwenden) <input type="checkbox"/> Kröpfung Standard (*L_max= 255cm) (45°, Kröpflänge 150cm): _____ Stk. <input type="checkbox"/> Kröpfung nach Maß: _____ Stk. <input type="checkbox"/> Höhenverstellung Standard (Kurbelachse 110cm von Spitze): _____ Stk. <input type="checkbox"/> Höhenverst. nach Maß: _____ Stk.	Ansicht Säulen gerade/gekröpft: 	<input type="checkbox"/> Ausführung STRUCTURE: 2 STRUCTURE Spannelemente (40x40mm, Länge 150cm) Farbe Spannelemente: <input type="checkbox"/> edelstahl gebürstet <input type="checkbox"/> weiß (RAL9016, = Aufpreis) <input type="checkbox"/> weißaluminium (RAL9006, = Aufpreis) <input type="checkbox"/> anthrazit (RAL7016, = Aufpreis) <input type="checkbox"/> Sonderfarbe (= Aufpreis) RAL Nr. _____	<input type="checkbox"/> Segelanbindungsschiene: Farbe (Kederprofil+Konsolen): <input type="checkbox"/> weiß (RAL9016) <input type="checkbox"/> weißaluminium (RAL9006) <input type="checkbox"/> anthrazit (RAL7016) <input type="checkbox"/> RAL (= Aufpreis) RAL Nr. _____ <input type="checkbox"/> Schutzdach rollbar: <input type="checkbox"/> weiß (RAL9016) <input type="checkbox"/> weißaluminium (RAL9006) <input type="checkbox"/> anthrazit (ähnlich NCS S7500-N) <input type="checkbox"/> nein (= Minderpreis!)
------------------------	--	--	--	---

BEDIENUNG	Position Bedienseil +1. Bedienseilumlenkrolle: (von außen betrachtet) <input type="checkbox"/> rechts <input type="checkbox"/> links Zusätzliche Bedienseilumlenkrollen: <input type="checkbox"/> nein (= Seilfixierung unter 1. Umlenkrolle) <input type="checkbox"/> ja (= Seilfixierung NICHT unter 1. Umlenkrolle) _____ Stk. Umlenkrollen (= Aufpreis!)	Farbe Bedienseil: (Seil d=4mm, Seillänge 10m) <input type="checkbox"/> schwarz <input type="checkbox"/> grau	Fixierungsart Bedienseil: (reiner Hinweis, keine Auswahl notwendig) <ul style="list-style-type: none"> 1 Bedienseilklemme (verchromt) 1 Bedienseilhalter (Edelstahl) → beides montiert auf der Montageplatte (Edelstahl, gemäß Abb. rechts)	
------------------	--	---	---	---

NOTIZ	
--------------	--

Anzahl beiliegender Seiten: _____ **Stück**
 Bitte legen Sie Ihre Bestellbeiblätter / Skizzen / Anmerkungen / Notizen / Hinweise gesondert dieser Bestellung bei. Vielen Dank.

Ort, Datum:

Unterschrift:

Bestellbeiblatt RollOff^{INOX}-Säule 75cm-höhenverstellbar nach Maß (Aufpreis)

Zutreffendes bitte ausfüllen bzw. ankreuzen

Zugehörige RollOff-Bestellung

(Angabe Bestelldatum/Besteller/Kommission) _____

Säulenzahl: _____ Stk.

• RollOff^{INOX}-Edelstahlsäule:

- vierkant (60x60mm)
- rund (d=60mm)

• Bodenplatte:

- Einzelsäule (25x25cm):
_____ Stk.
- Doppelsäule (34x25cm):
_____ Stk.

- Bemerkungen (bspw. Angabe bei Doppelsäulen mit Bodenplatte, welche der bestellten Säulen wo auf der Doppelbodenplatte positioniert wird):

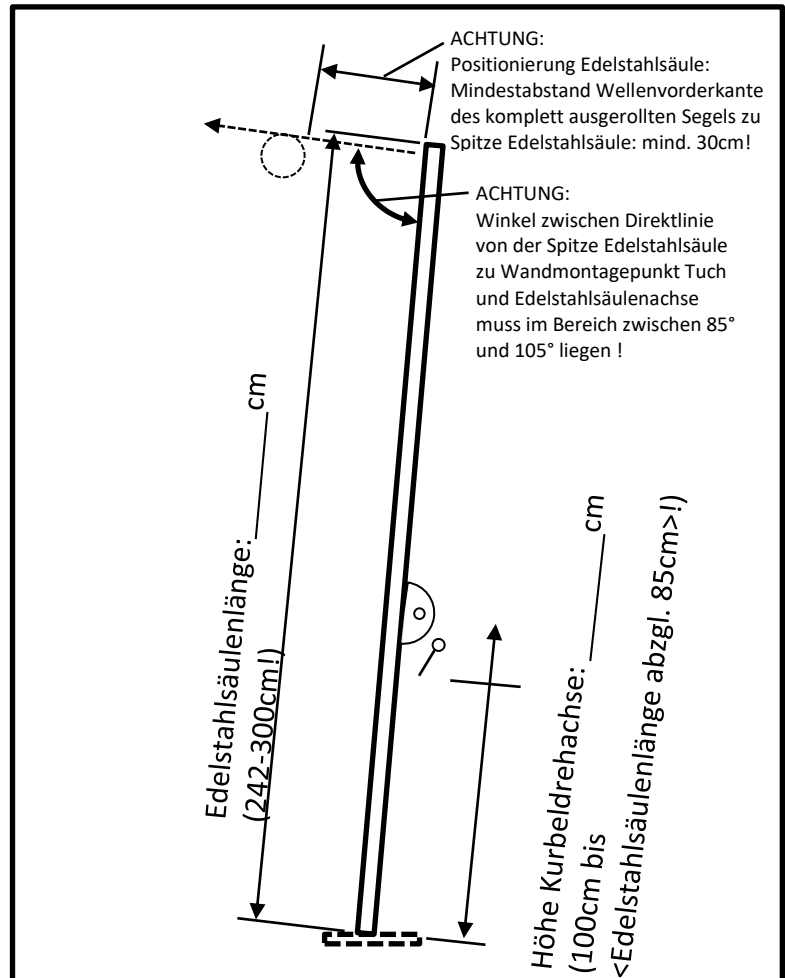

Rahmenbedingungen (bitte unbedingt beachten!):

- (1) Gesamtlänge Edelstahlsäule : Minimal 242cm, Maximal 300cm
- (2) Höhe Kurbeldrehachse: 100cm bis <Edelstahlsäulenlänge abzgl. 85cm>! (Bsp.: Bei Edelstahlsäulenlänge 300cm → Höhe Kurbeldrehachse von 100cm bis 215cm)
- (3) Kurbeldrehachse: Der Umkreis von 25cm um die Kurbeldrehachse wird zur Betätigung der Höhenverstellung benötigt. Hier sollten sich keine störenden Gegenstände befinden (Höhe der Kurbeldrehachse dementsprechend festlegen!)
- (4) Positionierung Edelstahlsäule: Mindestabstand Wellenvorderkante des komplett ausgerollten Segels zu Spitze Edelstahlsäule: mind. 30cm!
- (5) Winkel zwischen Direktlinie von der Spitze Edelstahlsäule zu Wandmontagepunkt Tuch und Edelstahlsäulenachse muss im Bereich zwischen 85° und 105° liegen ! (Bsp.: Wenn Edelstahlsäule senkrecht steht, ist der maximale Gefällewinkel des Tuches 15°)

Bestellbeiblatt RollOff^{NOX}-Säule gekröpft nach Maß (Aufpreis) Zutreffendes bitte ausfüllen bzw. ankreuzen

Zugehörige RollOff-Bestellung

(Angabe Bestelldatum/Besteller/Kommission) _____

Säulenanzahl: _____ Stk.

• **RollOff^{NOX}-Edelstahlsäule:**

- vierkant (60x60mm)
- rund (d=60mm)

• **Bodenplatte:**

- Einfachsäule** (25x25cm):
_____ Stk.
- Doppelsäule** (34x25cm):
_____ Stk.

• **Bemerkungen** (bspw. Angabe bei Doppelsäulen mit Bodenplatte, welche der bestellten Säulen wo auf der Doppelbodenplatte positioniert wird):

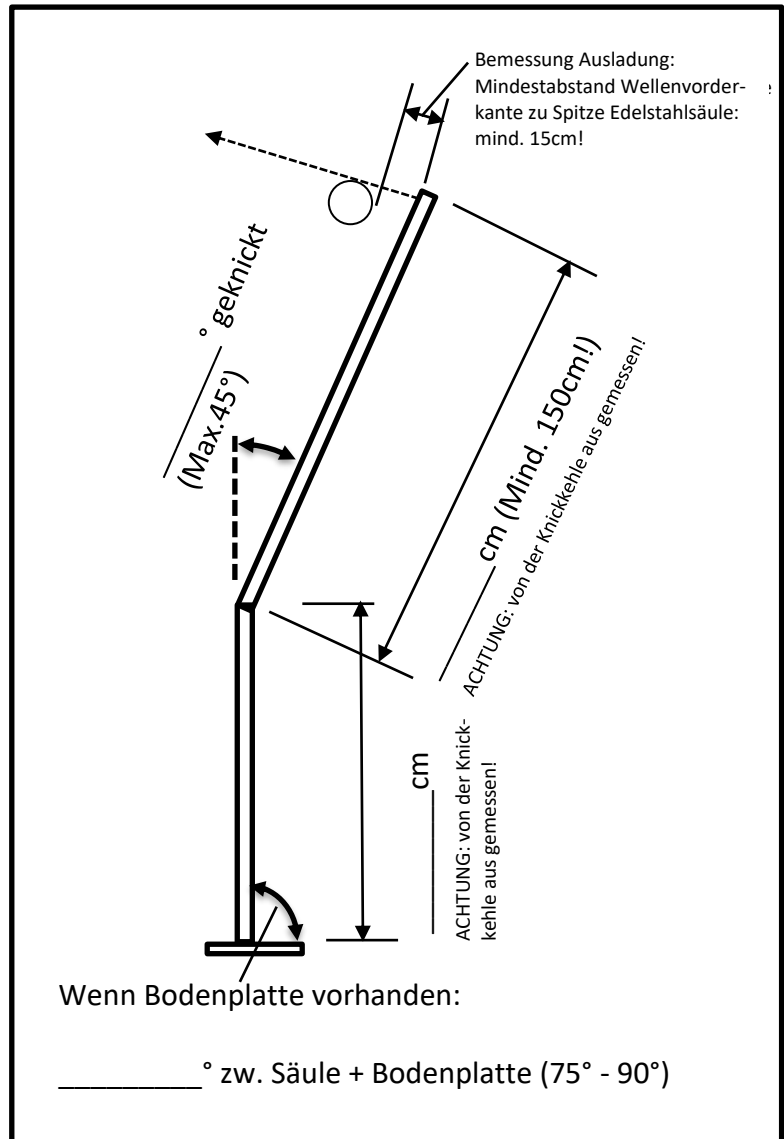

Einschränkungen (bitte unbedingt beachten!):

- (1) Max. Gesamtrohrlänge der gekröpften Edelstahlsäule : 300cm
- (2) Gekröpft Länge darf von der Spitze bis zur Knickkehle 150cm nicht unterschreiten
- (3) Der Kröpfungswinkel muss zwischen 0° und 45° liegen
- (4) Bemessung Ausladung: Mindestabstand Wellenvorderkante zu Spitze Edelstahlsäule: mind. 15cm!
- (5) Optionale Bodenplatten:
Einfachsäule und Doppelsäule rund/eckig: wenn Winkel zwischen Bodenplatte und Edelstahlsäulenachse 85° bzw. 90° beträgt, dann wird Bodenplatte angeschraubt, andernfalls wird Bodenplatte aufgeschweißt



























Bestellbeiblatt Zubehör

Zutreffendes bitte ausfüllen bzw. ankreuzen

Zugehörige Bestellung

(Angabe Bestelldatum/Besteller/Kommission): _____

Montagekomponenten für Säulen RollOff^{INOX}:

Stck.*	Bezeichnung Artikelnummer (eventuell Farbe + RAL-Nr.)	Bild	Farbe (RAL)**	Anmerkung
	Wand-Montagekonsole für Einzelsäule RollOff^{INOX} rund 390100			
	Wand-Montagekonsole für Einzelsäule RollOff^{INOX} eckig 390100-1			
	Wand-Montagekonsole für Doppelsäule RollOff^{INOX} rund 390501			
	Wand-Montagekonsole für Doppelsäule RollOff^{INOX} eckig 390501-1			
	Montagekonsole mit Konterplatte für Einzelsäule RollOff^{INOX} rund 390507			
	Montagekonsole mit Konterplatte für Einzelsäule RollOff^{INOX} eckig 390507-1			
	Montagekonsole mit Konterplatte für Doppelsäule RollOff^{INOX} rund 390503			
	Montagekonsole mit Konterplatte für Doppelsäule RollOff^{INOX} eckig 390503-1			
	Montagekonsole Hand/Fußlauf für Einzelsäule RollOff^{INOX} rund 390160			
	Montagekonsole Hand/Fußlauf für Einzelsäule RollOff^{INOX} eckig 390160-1			
	Montagekonsole Hand/Fußlauf für Doppelsäule RollOff^{INOX} rund 390260			
	Montagekonsole Hand/Fußlauf für Doppelsäule RollOff^{INOX} eckig 390260-1			
	Anklemmelement für Einzelsäule RollOff^{INOX} rund 390503-2			
	Anklemmelement für Einzelsäule RollOff^{INOX} eckig 390503-3			
	Säulenverbinder/Anklemmelement für Doppelsäule RollOff^{INOX} rund 390505			
	Säulenverbinder/Anklemmelement für Doppelsäule RollOff^{INOX} eckig 390506			
	Anklemm-Montageplatte für Einzelsäule RollOff^{INOX} rund 390401			
	Anklemm-Montageplatte für Einzelsäule RollOff^{INOX} eckig 390401-1			
	Anklemm-Montageplatte für Doppelsäule RollOff^{INOX} rund 390402			
	Anklemm-Montageplatte für Doppelsäule RollOff^{INOX} eckig 390402-1			
	Distanzvergrößerung kurz (2 Bohrungen) für Einzelsäule RollOff^{INOX} 390687			
	Distanzvergrößerung kurz (3 Bohrungen) für Doppelsäule RollOff^{INOX} 390688			
	Distanzvergrößerung Edelstahlrohr für Montagekonsole Hand/Fußlauf 390403			
	M8-Gewindestange aus V70-Edelstahl + 2 V2A-Hutmuttern Edelstahl 390404			
	Konsolenschiene (L=Anlagenbreite – 3cm) *** 390127-3 (weißalu., RAL9006) / 390127-4 (weiß, RAL9016) / 390127-2 (anthrazit, RAL7016)			
	Vollwärmeschutz Montageprofil (60x30x4mm, L=Anlagenbreite) *** 390286-4 (weißalu., RAL9006) / 390286-5 (weiß, RAL9016) / 390286-3 (anthrazit, RAL7016)			

* optional
** Angabe, wenn nicht Edelstahl
*** bitte die Farbe angeben

Sonstige Extras:
